

Lama de seguridad VS-45

SECURITY ROLL SHUTTER / VOLET DE SÉCURITÉ / LÂMINA DE SEGURANÇA

Datos técnicos

Technical parameters / Paramètres techniques / Dados técnicos

Material Matière	Aluminio 6063 T5
Espesor de aluminio (mm) Aluminium thickness / Épaisseur de aluminium / Grossura de alumínio	1,2
Superficie de cobertura (mm) Covering surface / Surface de couverture / Superfície de cobertura	45
Espesor nominal (mm) Nominal thickness / Épaisseur / Grossura nominal	13,9
Lamas por metro de altura Number of slats per 1 m of curtain height / Nombre de lames au mètre / Lâminas por metro de altura	22
Eje mínimo de enrollamiento Minimum rolling axle / Axe minimal d'enroulement / Eixo mínimo de enrolamento	60
Largo estándar (m) Standard length / Longueur standardisée / Comprimento standard	6,40
Embalaje VS-45 (m) Standard pack / Conditionnement / Embalagem	64
Embalaje de Perfil unión VS-45 (m) H trim joint standard pack / Conditionnement de profil jonction / Embalagem de perfil união	64

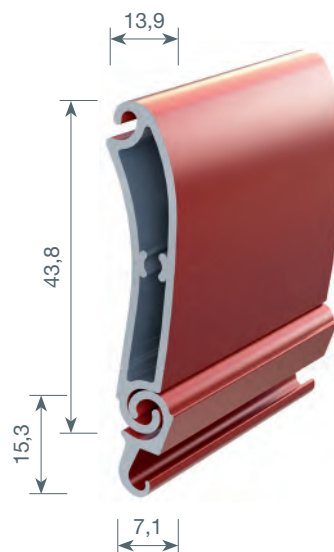

Se recomienda uso de motor para uso de eje 60

Motor is recommended for axle 60 / L'usage d'un moteur est recommandé pour axe de 60 / Recomenda-se utilização de motor para uso do eixo 60

Tabla de peso

Weight chart / Courbe de poids / Tabela de peso

Código Code	Perfil Slat Profil	Característica Feature Caractéristique	Peso por metro lineal (kg) Weight per 1 m Poids par ml Peso por metro linear	Peso por m ² (kg) Weight per 1 m ² Poids par 1 m ²
311040	VS-45	1 x 6 m	0,352	
311140	VS-45	pañó		10
311041	Perfil unión VS-45 H trim joint / Profil jonction / Perfil união	1 x 6 m	0,110	

Peso aproximado / Approximate weight / Poids approximatif

Máxima altura de persiana en función de las opciones de montaje (mm)

Max. roller shutter curtain height depending on the assembly option / Hauteur maximale du tablier en fonction des options d'assemblage / Altura máxima do estore em função das opções de montagem

Tamaño de cajón (mm) Shutter box size Dimension of caisson Tamanho da caixa	Octo. Ø60 Tirante para VS-45 (378221_T) Hanger for VS-45 / Attache pour VS-45 / Chapa tensora por VS-45
Alu 165	1800
Alu 180	2100
Alu 205	2850
Alu 250	4300
PVC 185	1950
PVC 200	2400
PVC 225	2850

Las medidas pueden variar dependiendo del tamaño de eje y paño, e incluyen cajón y terminal / Measurements may vary depending on panel and axle size, and include shutterbox and end piece / Les dimensions peuvent varier en fonction de la dimension de l'axe et du tablier, et incluent caisson et lame finale. / As medidas podem variar dependendo do tamanho do eixo e do pano, e incluem caixa e terminal

Diámetros de enrollamiento
Rolling diameter / Diamètres d'enroulement / Diâmetros de enrolamento

Altura / Height / Hauteur	1000	1200	1400	1600	1800	2000	2200	2400	2600	2800	3000	3200	3400	3600	3800	4000
Eje Ø60 / Axle / Axe / Eixo	140	150	155	165	170	180	190	195	200	210	215	220	225	235	240	245

Resistencia a la carga de viento según norma UNE-EN 13659
Classes of wind load resistance according to EN 13659 / Résistance au vent conformément à la norme EN 13659 / Resistência ao vento consoante a norma EN 13659

Dimensiones (mm en ancho x alto) Dimensions (width x height in mm) / Dimensions (largeur x hauteur en mm) / Dimensões (largura x altura em mm)	Valor Value / Valeur
3000 x 2480	Clase 6 (121,7 km/h)
1450 x 1400 (con guía antihuracán 70 x 27) With anti-hurricane guide rail 70 x 27 / Avec coulisse haute résistance au vent 70 x 27 / Guia anti furacão 70 x 27	Clase 6 (281,5 km/h)

Transmisión térmica <U> (UNE-EN ISO 10077-2:2012)
Thermal transmission / Transmittance thermique / Transmissão térmica



8,0 W/m²K

Resistencia térmica adicional <ΔR> (UNE-EN ISO 13125: 2001)
Additional thermal resistance <ΔR> / Résistance thermique additionnelle <ΔR> / Resistência térmica adicional <ΔR>



Clase 4
0,10 m²K/W



Clase 5
0,13 m²K/W

Tapones laterales
Side locks
Embouts latéraux
Tampos laterais



Referencia Article Référence Referência	Código Code	Embalaje estándar (juego) Standard pack (pcs) Conditionnement (pièces) Embalagem standard (conjuntos)
Tapón lateral antideslizamiento VS-45 Anti slip side lock VS-45 / Embout latéral antidérapant VS-45 / Tampo lateral antideslizamento VS-45	378102	2.000

Compatibilidad
Compatibility / Compatibilité / Compatibilidade

Guías Guides / Coulisses / Guias
Aluminio: V-25 24 x 15,5 / H-25 53 x 22 / HSL-25 53 x 22 x 120 / HSLE-25 53 x 22 x 120 / central HD-60 60 x 21,6 / central 60 x 30 / central HD-25 108,5 x 21,6
Terminales Finals slat / Lames finales / Terminais
Aluminio: VS-45 54,6 x 7,5

Gama de colores

RANGE OF COLOURS / GAMME DE COULEURS / GAMA DE CORES

En nuestra tarifa o en el muestrario físico puede consultar el listado de colores actualizado, así como las condiciones para los colores no stock (o especiales fuera de fabricación), en los que se utilizará el procedimiento de lacado

You may check in our Price List and samples collection, the updated colour range as well as the general conditions for the non-stocked colours or the special ones, on which the lacquered process will be implemented /

Dans notre tarif ou notre nuancier, vous pouvez consulter la liste actualisée des couleurs, ainsi que les conditions pour les couleurs non en stock ou spéciales, pour lesquelles nous laquerons /

Na nossa tabela de preços ou no mostruário físico pode consultar a lista atualizada de cores bem como as condições para as cores fora de stock (ou especiais fora de fabrico), em que se utilizará o procedimento de lacagem

Compatibilidad persianas de seguridad con terminales de aluminio y burletes

SECURITY ROLL SHUTTERS COMPATIBILITY WITH ALUMINIUM END PIECE AND WEATHER STRIP

COMPATIBILITÉ VOILETS DE SÉCURITÉ AVEC LAMES FINALES ALU ET JOINTS

COMPATIBILIDADE ESTORES DE SEGURANÇA COM TERMINAIS DE ALUMÍNIO E VEDA-PORTAS

Terminales Finales slat Lames finales Terminais			Código Code	CD-40	VS-41	VS-45	CD-60
44 x 7,5	EIB-44	311710	burlete 373358 Weather strip Bourrelet Veda-portas				
44 x 7,5	EMB-44	311712					
44 x 7,5	EI/EE-44	311714					
44 x 8 x 34,5	acústico	311717					
a		311724					
44 x 8 x 33,7	b acústico	311723					
c		311725					
46 x 8	LFP	311721					
54,6 x 7,5	VS-45	311042				373358	
57,9 x 10	CD-60	311016					burlete 373352

Burletes para terminales de aluminio

Weather strip for end pieces aluminium / Joints pour lames finales en aluminium / Veda-portas para terminais de alumínio



Denominación Designation Désignation Designação	Código Code	Características Features Caractéristiques	Embalaje (m) Packing Conditionnement Embalagem
J-44/46	373358	para terminal de aluminio for end piece aluminium / pour lame finale en aluminium para terminal de alumínio	200



Denominación Designation Désignation Designação	Código Code	Características Features Caractéristiques	Embalaje (m) Packing Conditionnement Embalagem
J-56	373352	para terminal de aluminio for aluminium terminal / pour lame finale en aluminium para terminal de alumínio	200

Compatibilidad persianas de seguridad con guías y burletes o felpudos

SECURITY ROLL SHUTTERS COMPATIBILITY WITH GUIDES RAIL AND WEATHER STRIP OR BRUSH SEAL
 COMPATIBILITÉ VOLETS DE SECURITÉ AVEC COULISSES ET BOURRELETS OU JOINT BROSSE
 COMPATIBILIDADE ESTORES DE SEGURANÇA COM GUIAS E VEDA-PORTAS OU VEDA-PORTAS COM ESCOVA

Guías Guides Coulisses Guias			Modelo / Model / Modèle			
			Código Code	CD-40	VS-41	VS-45
24 x 15,5	Empotrar V-25	311610	felpudo 373312	burlete 378009		
53 x 22	H-25	311611	felpudo 373310 - 373311 Brush seal Joint brosse Veda-portas com escova	burlete 378008 Weather strip Bourrelet Veda-portas		
53 x 22 x 120	HSL-25	311625				
53 x 22 x 120	HSLE-25	311626				
53 x 22	CR	311650	felpudo 373332			
53 x 22 x 60	CR	311649				
64 x 22	CR	311651				
64 x 26	CR	311652				felpudo 373332
80 x 27	CR	311653				felpudo 373331
46 x 22	CT	311654	felpudo 373332			
46 x 26	CT	311655				felpudo 373332
60 x 29	CT	311656				
45 x 30	CT	311659	felpudo 373332			
75 x 27	H-25 E	311631				felpudo 378010
95 x 27		345165				
70 x 27	Antihuracán	311660	felpudo 373310 - 373311	burlete 378008		
60 x 21,6	Central HD-60	311628				
108,5 x 21,6	Central HD-25	311629				
60 x 30	Central	311639				

Felpudo para guías

Brush seal for guides rail / Joint brosse pour coulisses / Veda-portas com escova para guías

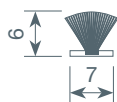

Código Code	Medida (mm) Measure Mesure	Guía Guide Coulisse Guia	Embalaje (m) Packing Conditionnement Embalagem
373310	7 x 6	Aluminio y PVC	400



Código Code	Medida (mm) Measure Mesure	Guía Guide Coulisse Guia	Embalaje (m) Packing Conditionnement Embalagem
373311	7 x 5	Aluminio y PVC	400

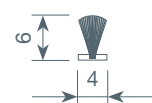

Código Code	Medida (mm) Measure Mesure	Guía Guide Coulisse Guia	Embalaje (m) Packing Conditionnement Embalagem
373312	4 x 6	Aluminio	400

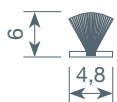

Código Code	Medida (mm) Measure Mesure	Guía Guide Coulisse Guia	Embalaje (m) Packing Conditionnement Embalagem
373332	4,8 x 6	Aluminio y PVC	400

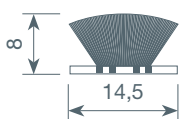

Código Code	Medida (mm) Measure Mesure	Guía Guide Coulisse Guia	Embalaje (m) Packing Conditionnement Embalagem
373331	14,5 x 8	Aluminio	150

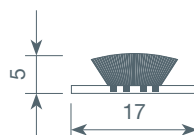

Código Code	Medida (mm) Measure Mesure	Guía Guide Coulisse Guia	Embalaje (m) Packing Conditionnement Embalagem
378010	17 x 5	Aluminio	150

Burletes de goma para guías

Rubber weather strip for guides rail / Bourrelet en caoutchouc pour coulisses / Veda-portas de borracha para guías

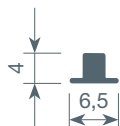

Código Code	Características Features Caractéristiques	Medidas (mm) Measures / Mesures	Embalaje (m) Packing Conditionnement Embalagem
378008	6 x 3,5 para guía H-25 for H-25 guide rail / pour coulisse H-25 / para terminal de aluminio / para guía H-25	6,5 x 4	250

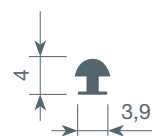

Código Code	Características Features Caractéristiques	Medidas (mm) Measures / Mesures	Embalaje (m) Packing Conditionnement Embalagem
378009	4 x 4 para guía V-25 for V-25 guide rail / pour coulisse V-25 / para guía V-25	3,9 x 4	250